

QUIGG

Koffiezetapparaat met maalwerk

MD 17540



3Jaar
GARANTIE

KLANTENSERVICE
☎ 0900 - 23 52 534
💻 www.medion.nl
Art.-Nr.: 8926 W 33/18

VERTALING VAN DE OORSPRONKELIJKE GEBRUIKSAANWIJZING

CE

23089266
W 33/18
441

Inhoudsopgave

1.	Over deze gebruiksaanwijzing	4
1.1.	Betekenis van de symbolen.....	4
2.	Gebruik voor het beoogde doel	6
3.	Veiligheidsinstructies.....	7
4.	Inhoud van de verpakking.....	12
5.	Overzicht van het apparaat	13
5.1.	Bedieningspaneel	14
6.	Ingebruikname	15
6.1.	Doorspoelen	15
6.2.	Instellen van de juiste tijd	15
7.	Het koffiezetapparaat bedienen	15
7.1.	Koffie zetten met koffiebonen	16
7.2.	Koffie zetten met gemalen koffie	17
7.3.	'Druppelstop'-functie.....	17
7.4.	Timer gebruiken	18
7.5.	Einde van het zetten/automatisch uitschakelen	18
7.6.	Apparaat uitschakelen	18
8.	Reinigen en ontkalken	19
8.1.	Maalwerk onbelast laten draaien	19
8.2.	Ontkalken.....	20
9.	Storingen verhelpen	21
10.	Afvoer	22
11.	Technische gegevens.....	22
12.	Conformiteitsinformatie	23
13.	Colofon	23

1. Over deze gebruiksaanwijzing



Lees deze gebruiksaanwijzing zorgvuldig door en neem alle aangegeven instructies in acht. Hiermee garandeert u een betrouwbare werking en een lange levensduur van uw apparaat. Bewaar deze handleiding binnen handbereik bij het apparaat. Bewaar de handleiding goed, zodat u deze bij eventuele verkoop kunt doorgeven aan de nieuwe eigenaar.

1.1. Betekenis van de symbolen



GEVAAR!

Waarschuwing voor acuut levensgevaar!



WAARSCHUWING!

Waarschuwing voor mogelijk levensgevaar en/of ernstig onherstelbaar letsel!



WAARSCHUWING!

Waarschuwing voor gevaar van een elektrische schok!



WAARSCHUWING!

Waarschuwing voor gevaren door hete oppervlakken!



WAARSCHUWING!

Waarschuwing voor gevaar van letsel door bewegende delen!



VOORZICHTIG!

Waarschuwing voor mogelijk minder ernstig of gering letsel!



LET OP!

Neem de aanwijzingen in acht om materiële schade te voorkomen!



OPMERKING!

Aanvullende informatie over het gebruik van het apparaat!



OPMERKING!

Neem de aanwijzingen in de handleiding in acht!

- Opsommingsteken/informatie over voorvallen die zich tijdens de bediening kunnen voordoen
- ▶ Advies over uit te voeren handelingen



Verklaring van conformiteit (zie het hoofdstuk "Verklaring van conformiteit"): Producten die met dit symbool zijn gemarkeerd, voldoen aan de eisen volgens de EU-richtlijnen.



Gebruik in binnenruimten

Apparaten met dit symbool zijn uitsluitend geschikt voor gebruik binnenshuis.

2. Gebruik voor het beoogde doel

Dit apparaat is geschikt voor het zetten van koffie en voor het malen van koffiebonen.

Dit apparaat is bedoeld voor gebruik in een privéomgeving en vergelijkbare huishoudelijke toepassingen, zoals:

- in keukens voor winkelpersoneel, kantoren en andere commerciële omgevingen,
- in plattelandswoningen en boerderijen,
- door klanten in hotels, motels en andere woonvoorzieningen,
- in bed & breakfasts.

Het apparaat is niet bedoeld voor zakelijk en industrieel gebruik.

Let erop dat de garantie bij oneigenlijk gebruik komt te vervallen:

- ▶ Breng geen wijzigingen aan zonder onze toestemming en gebruik geen accessoires die niet door ons zijn goedgekeurd of geleverd.
- ▶ Gebruik alleen door ons geleverde of goedgekeurde (vervangende) onderdelen en accessoires.
- ▶ Neem alle informatie in deze handleiding in acht, met name de veiligheidsvoorschriften. Elke andere toepassing wordt beschouwd als oneigenlijk gebruik en kan leiden tot letsel of materiële schade.
- ▶ Gebruik dit apparaat niet in omgevingen waar gevaar voor explosie bestaat. Hieronder wordt bijvoorbeeld verstaan: tankinstallaties, opslagplaatsen voor brandstof of omgevingen waarin oplosmiddelen worden verwerkt. Dit apparaat mag ook niet worden gebruikt in omgevingen waar de lucht belast is met fijne deeltjes (zoals meel- of houtstof).
- ▶ Gebruik het apparaat niet in de open lucht.

- ▶ Stel het apparaat niet bloot aan extreme omstandigheden. Vermijd:
 - hoge luchtvochtigheid of vocht,
 - extreem hoge of lage temperaturen,
 - rechtstreeks zonlicht,
 - open vuur.

3. Veiligheidsinstructies



WAARSCHUWING!

Gevaar voor letsel!

Gevaar voor letsel bij personen met verminderde lichamelijke, zintuiglijke of geestelijke vermogens (zoals personen met een beperking, ouderen met beperkte lichamelijke en geestelijke vermogens) of met onvoldoende ervaring en kennis (zoals oudere kinderen).

- ▶ Dit apparaat mag niet worden gebruikt door kinderen. Het apparaat en het netsnoer moeten buiten bereik van kinderen worden gehouden.
- ▶ Deze apparaten kunnen worden gebruikt door personen met beperkte lichamelijke, zintuiglijke of geestelijke vermogens of personen met onvoldoende ervaring en/of kennis, mits deze personen onder toezicht staan of geïnstrueerd zijn in het gebruik van het apparaat zodat zij de daarmee samenhangende gevaren begrijpen.
- ▶ Kinderen mogen niet met het apparaat spelen.
- ▶ Trek, wanneer het apparaat niet onder toezicht staat, tijdens montage/demontage of reinigen, altijd de stekker uit het stopcontact.



GEVAAR!

Verstikkingsgevaar!

Er bestaat gevaar voor verstikking door het inademen of inslikken van kleine onderdelen of verpakkingsfolie.

- ▶ Alle gebruikte verpakkingsmateriaal (zakken, stukken polystyreen etc.) buiten bereik van kinderen opslaan.
- ▶ Laat kinderen niet met het verpakkingsmateriaal spelen.



GEVAAR!

Gevaar voor een elektrische schok/kortsluiting!

Er bestaat gevaar voor een elektrische schok door spanningvoerende onderdelen.

- ▶ Sluit het apparaat alleen aan op een volgens voorschrift geïnstalleerd en goed bereikbaar stopcontact met randaarde in de buurt van de plaats waar het apparaat gebruikt wordt. De lokale netspanning moet overeenkomen met de technische gegevens van het apparaat.
- ▶ Zorg ervoor dat het stopcontact altijd goed toegankelijk is zodat het apparaat indien nodig snel spanningsvrij kan worden gemaakt.
- ▶ Trek de netstekker van het apparaat na ieder gebruik, vóór iedere schoonmaakbeurt en als er geen toezicht op wordt gehouden uit het stopcontact.
- ▶ Trek altijd aan de stekker, nooit aan het netsnoer.
- ▶ Let erop dat het netsnoer niet in contact kan komen met hete voorwerpen (bv. kookplaten) of oppervlakken.
- ▶ Het apparaat niet in gebruik nemen als het apparaat of het netsnoer zichtbare schade vertoont of als het apparaat is gevallen.
- ▶ Apparaten die op het lichtnet zijn aangesloten, kunnen bij onweer beschadigd raken. Trek daarom bij onweer altijd de stekker uit het stopcontact.

- ▶ Controleer het apparaat en het netsnoer vóór het eerste gebruik en na elk gebruik op beschadigingen.
- ▶ Wikkel het netsnoer volledig af.
- ▶ Let erop dat het snoer niet kan worden geknikt of ingeklemd.
- ▶ Neem het apparaat niet in gebruik wanneer het apparaat zelf of het netsnoer zichtbaar is beschadigd.
- ▶ Neem bij storingen of wanneer u transportschade vaststelt direct contact op met het servicecentrum.
- ▶ Breng in geen geval zelfstandig wijzigingen aan het apparaat aan en probeer niet om een onderdeel zelf te repareren en/of te openen.
- ▶ Laat het netsnoer uitsluitend repareren door een deskundig reparatiebedrijf of neem contact op met het Service Center om gevaarlijke situaties te voorkomen.

Het apparaat mag niet worden ondergedompeld in water of andere vloeistoffen, onder stromend water worden gehouden of worden gebruikt in een vochtige omgeving omdat daardoor gevaar ontstaat voor een elektrische schok.

- ▶ Trek de netstekker van het apparaat uit het stopcontact wanneer
 - het apparaat wordt schoongemaakt,
 - het apparaat nat is geworden,
 - het apparaat niet meer wordt gebruikt.
- ▶ Houd het apparaat, de netkabel en de stekker uit de buurt van wastafels, gootstenen en dergelijke.
- ▶ Plaats geen voorwerpen die met vloeistof zijn gevuld, zoals bv. een vaas of een glas met drank, op of in de buurt van het apparaat.
- ▶ Raak het apparaat of het netsnoer nooit aan met natte handen.
- ▶ Dompel het apparaat nooit onder in water of andere vloeistoffen.
- ▶ Gebruik het apparaat uitsluitend binnenshuis.



WAARSCHUWING!

Brandgevaar!

Tijdens gebruik wordt het apparaat heet. Brandbare voorwerpen in de onmiddellijke nabijheid van het apparaat kunnen spontaan ontvlammen.

- ▶ Stel het apparaat niet op boven een kookplaat of andere apparaten die warmte afgeven (grill, friteuse), zelfs niet als er een afzuigkap boven is geïnstalleerd.
- ▶ Laat wat ruimte tussen het apparaat en andere apparatuur en de wand, zodat de lucht vrij kan circuleren.
- ▶ Dek het apparaat tijdens gebruik niet af.
- ▶ Gebruik het apparaat daarom nooit in de buurt van of onder licht ontvlambare voorwerpen zoals vitrages, gordijnen, papier etc.
- ▶ Laat de lege kan niet op het hete warmhoudplaatje staan.
- ▶ Gebruik het apparaat niet met een externe tijdschakelaar of een aparte afstandsbediening.



WAARSCHUWING!

Gevaar voor letsel!

Draaiende onderdelen. Er bestaat gevaar voor letsel door knellen.

- ▶ Steek nooit uw handen in het maalwerk als het filtervak is geopend of het apparaat in werking is.



VOORZICHTIG!

Gevaar voor letsel!

Er bestaat gevaar voor brandwonden door hete oppervlakken en opstijgende stoom.

- ▶ Tijdens de koffiebereiding stijgt hete stoom op. Raak de stoom niet aan.
- ▶ Tijdens gebruik worden de behuizing van het apparaat en het warmhoudplaatje heet. Raak tijdens gebruik daarom uitsluitend de daarvoor bestemde handgrepen aan.

- ▶ Raak de warmhoudplaat niet direct na gebruik aan in verband met letselgevaar door de restwarmte.



LET OP!

Gevaar voor schade aan het apparaat!

Materiële schade veroorzaakt door oneigenlijk gebruik/ onjuiste opstelling van het apparaat.

- ▶ Plaats het apparaat op een stevige, vlakke ondergrond.
- ▶ Plaats het apparaat niet op de rand van een tafel omdat het daar kan kantelen en vallen. Laat het snoer niet los over de rand van het aanrecht hangen.
- ▶ Gebruik geen verlengsnoer en zorg er voor, dat niemand over het netsnoer kan struikelen.
- ▶ Vul het waterreservoir alleen met koud drinkwater.
- ▶ Vul (behalve voor het ontkalken, zie hieronder) geen andere vloeistoffen dan water in het waterreservoir.
- ▶ Gebruik de glazen kan niet voor andere vloeistoffen dan water of koffie.
- ▶ Laat geen ongebruikt water in het waterreservoir staan. Verwijder overgebleven water direct om kalkafzetting of vorming van algen te voorkomen.
- ▶ Gebruik voor het reinigen geen agressieve chemische schoonmaakmiddelen, schuurmiddelen, harde sponzen etc. Deze kunnen het oppervlak aantasten.
- ▶ Neem bij het ontkalken van het apparaat de speciale instructies hieronder in acht (zie "8.2. Ontkalken" op pagina 20).

Chemische additieven in meubelbekledingen kunnen de voetjes van het apparaat aantasten en restanten op het oppervlak van meubelen achterlaten.

- ▶ Leg eventueel een hitte- en waterbestendige doek onder het apparaat.

4. Inhoud van de verpakking



GEVAAR!

Verstikkingsgevaar!

Er bestaat gevaar voor verstikking door het inademen of inslikken van kleine onderdelen of verpakkingsfolie.

► Houd verpakkingsfolie buiten bereik van kinderen.

Controleer de inhoud van de verpakking op volledigheid en stel ons binnen 14 dagen na aanschaf op de hoogte van eventueel ontbrekende onderdelen.

Het door u gekochte pakket moet het volgende bevatten:

- Koffiezetapparaat
- Filterhouder
- Filterafdekking
- Permanent filter
- Glazen kan met deksel
- Maatlepel voor koffie
- Handleiding, inclusief informatie over garantie



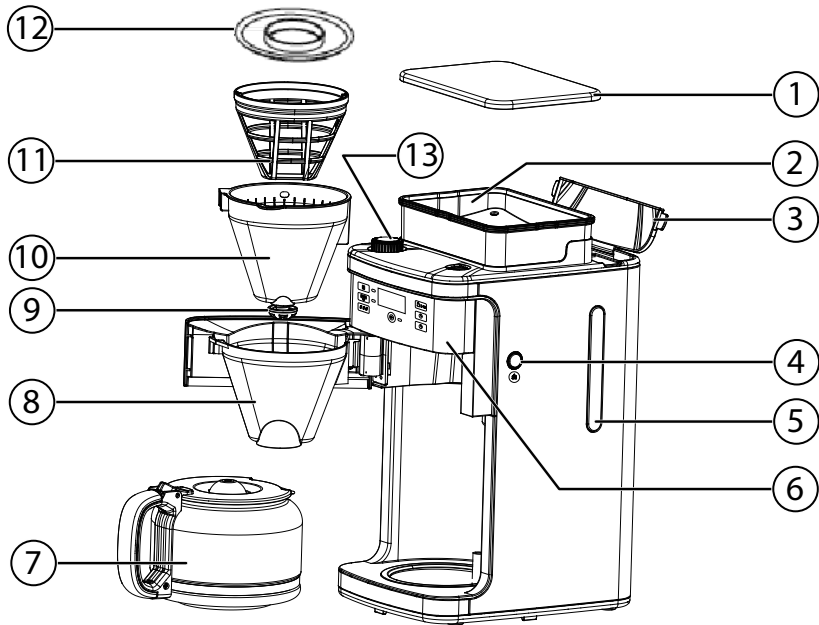



5. Overzicht van het apparaat

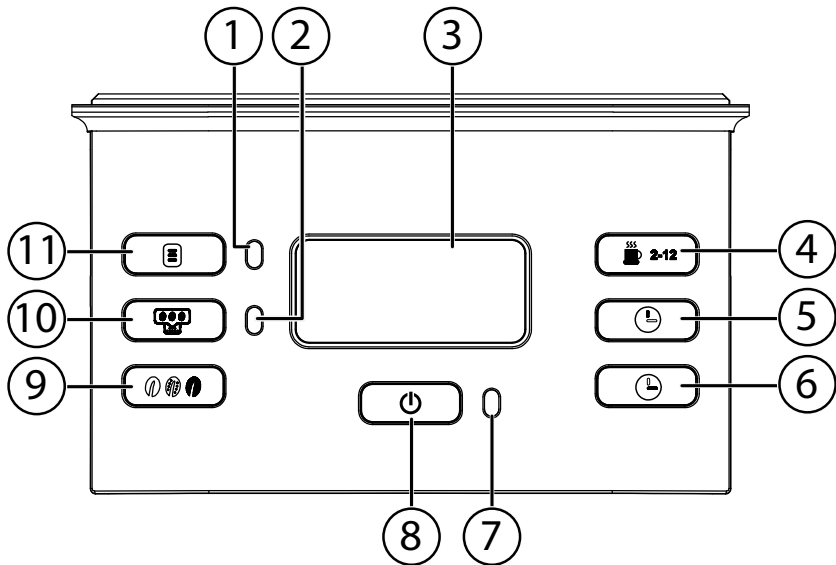

- 1) Deksel van het bonenreservoir
- 2) Bonenreservoir
- 3) Openklappende deksel waterreservoir
- 4) Toets  om de filterhouder te openen
- 5) indicatie van het waterpeil
- 6) Bedieningspaneel
- 7) Glazen kan
- 8) Filterhouder
- 9) Druppelstop
- 10) Filterinzet
- 11) Permanent filter
- 12) Filterafdekking
- 13) Instelling van het maalwerk

5.1. Bedieningspaneel



- 1) Led **TIMER**. Brandt wanneer de timer is ingesteld.
- 2) Led **MAALWERK**. Brandt wanneer het maalwerk is uitgeschakeld
- 3) Display
- 4) Toets  **2-12** om het aantal koppen in te stellen
- 5) Toets  om de uren in te stellen
- 6) Toets  om de minuten in te stellen
- 7) Led **PAUSE/START**
- 8) Toets 
- 9) Toets . Om de sterkte van de koffie met behulp van de hoeveelheid water te regelen.
- 10) Toets . Om het maalwerk in of uit te schakelen.
- 11) Toets . Koffiezetapparaat op een vooraf ingesteld tijdstip inschakelen





6. Ingebruikname

- ▶ Verwijder alle verpakkingsmateriaal.
- ▶ Spoel de glazen kan en het filter vóór het eerste gebruik grondig uit.
- ▶ Steek de stekker van het koffiezetapparaat in een stopcontact.

6.1. Doorspoelen

- ▶ Reinig het koffiezetapparaat door het apparaat driemaal te laten doorlopen met water, zonder koffie en filter of vaste filter.
- ▶ Gooi de eerste vullingen van het nieuwe koffiezetapparaat in verband met de hygiëne weg.
- ▶ De filterhouder is voorzien van een hengsel om de houder te verwijderen. Met dit hengsel kan de filterinzet eenvoudig worden uitgenomen.
- ▶ Laat het apparaat na elke doorloop ca. 5 minuten afkoelen.

6.2. Instellen van de juiste tijd

- ▶ Bij de eerste aansluiting op het lichtnet knippert de tijd op het display (**12:00**).
- ▶ Stel met behulp van de toetsen  en  de juiste tijd in.
- ▶ Zodra een van de toetsen  of  wordt ingedrukt, stopt de weergave van de tijd met knipperen en is de tijd ingesteld.

7. Het koffiezetapparaat bedienen

- ▶ Open de deksel van het waterreservoir en giet aan de hand van de schaal aanduiding op het reservoir de benodigde hoeveelheid koud water voor het aantal gewenste kopjes in het reservoir.



OPMERKING

Vanwege verdamping van het water tijdens het koken, komt de niveau-indicatie op het reservoir niet overeen met de schaal op de glazen kan. Gebruik voor het vullen uitsluitend de niveau-indicator op het reservoir.

- ▶ Neem de glazen kan van het warmhoudplaatje en druk op de toets  om de filterhouder te openen.
- ▶ Verwijder de filterafdekking en plaats de filterinzet met de uitsparing in de filterhouder. De filterinzet kan slechts in één richting in de filterhouder worden geplaatst.
- ▶ Plaats een papieren koffiefilter (maat 1x4) of het meegeleverde permanente filter in de filterhouder. Let erop dat het filter gelijkmatig in de filterinzet ligt.
- ▶ Vouw eventueel het papierfilter langs de naden, zodat het past.
- ▶ Plaats de filterafdekking terug en sluit het filtervak weer.

- ▶ Plaats de glazen kan in het midden op het warmhoudplaatje en let erop dat de kan exact recht onder de filterhouder staat.
- ▶ De glazen koffiekkan kan alleen vanaf de voorzijde van het koffiezetapparaat worden geplaatst en verwijderd.

7.1. Koffie zetten met koffiebonen

- ▶ Zorg ervoor dat het maalwerk is ingeschakeld (led **MAALWERK** brandt niet) en druk eventueel op de toets  , zodat de led **MAALWERK** uit gaat.
- ▶ Open de deksel van het bonenreservoir.
- ▶ Vul de koffiebonen (ca. 200 g) in het bonenreservoir en plaats vervolgens de deksel weer terug.







OPMERKING









Vul niet teveel bonen in het bonenreservoir om te voorkomen dat de bonen vochtig worden. Druk de bonen daarom ook niet aan.

- ▶ Stel vervolgens de maalgraad in met de maalwerkinstelling:

Grove maling  Fijne maling

- ▶ Stel het gewenste aantal kopjes (2, 4, 6, 8, 10 of 12 kopjes) in door enkele keren op de toets  **2-12** te drukken. Wanneer het gewenste aantal kopjes niet wordt ingesteld, wordt koffie gezet voor het grootste aantal (12 kopjes).
- ▶ Druk enkele keren op de toets  om de sterkte van de koffie in te stellen met behulp van de hoeveelheid water:
 - Sterke koffie (minder water)
 - ◐ Gemiddelde sterkte (normale hoeveelheid water)
 - ◑ Slappe koffie (meer water)
- ▶ Druk op de toets  om het koffiezetten te starten. De melding  verschijnt op het display.
 - Na ca. 3 seconden begint het maalwerk en wordt het koffiefilter gevuld met de gemalen koffie.
 - Vervolgens begint het koffiezetten.
 - Na beëindiging van het zetten gaat de melding  op het display uit en klinkt er een geluidssignaal.

7.2. Koffie zetten met gemalen koffie

- ▶ Vul de gewenste hoeveelheid gemalen koffie in het filter. Aanbevolen wordt 1 ruime theelepel per kopje.
- ▶ Sluit de filterhouder weer.
- ▶ Stel het gewenste aantal kopjes (2, 4, 6, 8, 10 of 12 kopjes) in door enkele keren op de toets  **2-12** te drukken. Wanneer het gewenste aantal kopjes niet wordt ingesteld, wordt koffie gezet voor het grootste aantal (12 kopjes).
- ▶ Druk enkele keren op de toets  om de sterkte van de koffie in te stellen met behulp van de hoeveelheid water:
 -  Sterke koffie (minder water)
 -  Gemiddelde sterkte (normale hoeveelheid water)
 -  Slappe koffie (meer water)
- ▶ Zorg ervoor dat het maalwerk is uitgeschakeld (led van **MAALWERK** brandt) en druk eventueel op de toets  zodat de led **MAALWERK** gaat branden.
- ▶ Druk op de toets  om het koffiezetten te starten. De melding  verschijnt op het display en het koffiezetten begint.

Na beëindiging van het zetten gaat de melding  op het display uit en klinkt er een geluidssignaal.

7.3. 'Druppelstop'-functie

Met de 'druppelstop'-functie is het mogelijk om nog tijdens het zetten al koffie te schenken.

- ▶ Neem de glazen kan voorzichtig van het warmhoudplaatje. Het druppelen van de koffie in de kan wordt onderbroken en de koffie wordt in het filter tegengehouden.
- ▶ Zet de kan binnen 30 seconden weer terug onder het filter anders is er kans dat het filter overloopt.

De sterkte van de koffie die tijdens het zetten wordt uitgeschonken, kan anders zijn dan de koffie die na een volledige doorloop wordt geschonken.

7.4. Timer gebruiken



OPMERKING

Voor gebruik van de timer moet de juiste tijd worden ingesteld.

- ▶ Houd de toets **TIMER** ingedrukt totdat de tijdweergave op het display knippert.
- ▶ Stel met de toetsen  en  de tijd in waarop het koffiezetapparaat met koffiezetten moet beginnen en bevestig de instelling door de toets  opnieuw in te drukken.
- ▶ Schakel de timer in door de toets  ingedrukt te houden totdat het symbool van de tijd  op het display knippert. Het koffiezetapparaat zal op het ingestelde tijdstip beginnen met koffie zetten.
- ▶ Schakel de timer uit door de toets  ingedrukt te houden totdat het symbool van de tijd op het display uit gaat.

7.5. Einde van het zetten/automatisch uitschakelen

U kunt de koffie een tijdje in de glazen kan op het warmhoudplaatje laten staan. Bedenk echter dat het aroma afneemt wanneer de koffie langer staat.

- ▶ Laat de lege kan niet op het hete warmhoudplaatje staan.



OPMERKING

Het apparaat wordt na 40 minuten automatisch uitgeschakeld.

7.6. Apparaat uitschakelen

- ▶ Als de glazen kan leeg is, drukt u op de toets  om het apparaat uit te schakelen.
- ▶ Laat de lege glazen kan niet op het hete warmhoudplaatje staan.
- ▶ Als u het apparaat volledig spanningsvrij wilt maken of gedurende langere tijd niet gebruikt, trekt u de stekker uit het stopcontact.

8. Reinigen en ontkalken



GEVAAR!

Gevaar voor een elektrische schok/kortsluiting!

Er bestaat gevaar voor een elektrische schok door spanningvoerende onderdelen.

- ▶ Trek de stekker uit het stopcontact voordat het apparaat wordt gereinigd
- ▶ Dompel het apparaat nooit onder in water of andere vloeistoffen.



VOORZICHTIG!

Er bestaat gevaar voor brandwonden door hete oppervlakken en opstijgende stoom.

- ▶ Laat het apparaat vóór reiniging afkoelen.
- ▶ Verwijder de glazen kan en eventueel het filter.
- ▶ Van buiten kunt u het koffiezetapparaat reinigen met een vochtige doek en eventueel een beetje afwasmiddel. Verwijder koffievlekken van het warmhoudplaatje.
- ▶ De glazen kan mag in de afwasmachine worden afgewassen. Wanneer u de kan met de hand wilt afgewassen, mag u geen gebruikmaken van schurende voorwerpen of middelen omdat hiermee het glas kan worden beschadigd!
- ▶ De filterinzet kan met de hand worden afgewassen.

8.1. **Maalwerk onbelast laten draaien**

Wanneer u het koffiezetapparaat gedurende langere tijd niet gebruikt of wanneer u het apparaat opbergt, moet het maalwerk worden geleegd, omdat de restanten van de koffiebonen die in het maalwerk achterblijven kunnen gaan schimmelen.

- ▶ Verwijder de glazen kan en de filterhouder en zorg ervoor dat het waterreservoir leeg is.
- ▶ Kantel het apparaat zodanig dat de resterende bonen aan de bovenkant uit het bonenreservoir kunnen vallen.
- ▶ Zet het koffiezetapparaat weer rechtop en steek de stekker in het stopcontact.
- ▶ Open de filterhouder.



WAARSCHUWING!

Gevaar voor letsel!

Draaiende onderdelen. Er bestaat gevaar voor letsel door knellen.

- ▶ Steek nooit uw handen in het maalwerk als het filtervak is geopend of het apparaat in werking is.
- ▶ Plaats eventueel een klein schaalpje op het warmhoudplaatje.
- ▶ Start het zetten met koffiebonen, echter zonder water en bonen te vullen.
- ▶ Zodra er geen resten van koffiebonen meer uit het maalwerk vallen, drukt u op de toets  om het koffiezetten te beëindigen.



WAARSCHUWING!

Brandgevaar! Gevaar voor beschadiging!

Er bestaat gevaar voor oververhitting die tot schade aan het apparaat of zelfs tot brand kan leiden.

- ▶ Het “drooglopen” mag niet langer dan ca. 1 minuut duren.
- ▶ Trek na deze procedure de stekker uit het stopcontact.

8.2. Ontkalken

Om de levensduur van het koffiezetapparaat te verlengen en het koffiezetten niet langer dan nodig te laten duren, moet het koffiezetapparaat regelmatig worden ontkalkt. De frequentie hiervan hangt af van de hardheid van het water en hoe vaak het koffiezetapparaat wordt gebruikt. Het apparaat moet uiterlijk worden ontkalkt wanneer de doorlooptijd duidelijk langer wordt. Wij adviseren een milieuvriendelijke ontkalking met azijn of citroenzuur:

- ▶ Meng acht kopjes water met twee kopjes azijn of twee ruime eetlepels gekristalliseerd citroenzuur.
- ▶ Vul deze oplossing in het reservoir, sluit de deksel van het reservoir en plaats de kan onder de uitloop.
- ▶ Laat deze oplossing eventueel meerdere keren doorlopen.
- ▶ Spoel de glazen kan en de filterhouder daarna goed uit.
- ▶ Laat eerst meerdere vullingen schoon water doorlopen.

Wanneer u gebruik wilt maken van een in de handel verkrijgbaar middel (chemisch product), dient u de instructies van de fabrikant in acht te nemen. Laat chemische ontkalkingsmiddelen niet op de behuizing of het warmhoudplaatje druppelen!

9. Storingen verhelpen

Fout/foutcode	Oorzaak	Oplossing
Het apparaat werkt niet	<ul style="list-style-type: none"> • Stroomtoevoer onderbroken 	<ul style="list-style-type: none"> ▶ Stekker in stopcontact steken. Apparaat inschakelen. ▶ Controleren of de spanningsaanduiding op het typeplaatje overeenkomt met de lokale netspanning.
	<ul style="list-style-type: none"> • Waterreservoir leeg. 	<ul style="list-style-type: none"> ▶ Waterreservoir vullen.
Koffie te slap.	<ul style="list-style-type: none"> • Selectie van aantal kopjes past niet bij waterhoeveelheid. 	<ul style="list-style-type: none"> ▶ Pas waterhoeveelheid aan selectie van aantal kopjes aan. Vergroot eventueel de hoeveelheid koffie.
Koffie niet heet genoeg.	<ul style="list-style-type: none"> • Apparaat is mogelijk verklakt. 	<ul style="list-style-type: none"> ▶ Apparaat ontkalken.
E1 Onderste maalwerk kan niet worden geopend.	<ul style="list-style-type: none"> • Klep van maalwerk is defect. • Onderdeel van apparaat geblokkeerd. 	<ul style="list-style-type: none"> ▶ Neem contact op met de klantenservice. ▶ Onderdelen van apparaat correct plaatsen.
E2 Onderste maalwerk kan niet worden gesloten.	<ul style="list-style-type: none"> • Onderdeel van apparaat geblokkeerd. 	<ul style="list-style-type: none"> ▶ Neem contact op met de klantenservice. ▶ Onderdelen van apparaat correct plaatsen.

Fout/foutcode	Oorzaak	Oplossing
Err1 Apparaat is oververhit.	<ul style="list-style-type: none"> • Koffiezetten heeft te lang geduurd. 	<ul style="list-style-type: none"> ▶ Haal de stekker uit het stopcontact en laat het apparaat minimaal 10 minuten lang afkoelen voordat u het opnieuw gebruikt.

10. Afvoer



VERPAKKING

Dit apparaat is verpakt om het tijdens transport te beschermen tegen beschadiging. Verpakkingen bestaan uit materialen, die milieuvriendelijk als afval kunnen worden afgevoerd en vakkundig kunnen worden gerecycled.



APPARAAT

Afgedankte apparatuur mag niet met huishoudelijk afval worden afgevoerd.

Volgens richtlijn 2012/19/EU moet oude apparatuur aan het einde van de levensduur volgens voorschrift worden afgevoerd.

Hierbij worden de bruikbare grondstoffen in het apparaat voor recycling gescheiden waarmee de belasting van het milieu wordt beperkt.

Lever het afgedankte apparaat voor recycling in bij een inzamelpunt voor elektrisch afval of een algemeen inzamelpunt voor recycling.

Neem voor verdere informatie contact op met uw plaatselijke reinigingsdienst of met uw gemeente.

11. Technische gegevens

Netspanning	220-240 V ~ 50 Hz
Vermogen	900 – 1050 W
Vulhoeveelheid water	ca. 1,5 l/ca. 12 kopjes
Vulhoeveelheid koffiebonen	ca. 250 g

Technische wijzigingen voorbehouden!

12. Conformiteitsinformatie

CE Hiermee verklaart Medion AG dat dit apparaat voldoet aan de basiseisen en andere relevante voorschriften:

- EMV-richtlijn 2014/30/EU
- Laagspanningsrichtlijn 2014/35/EU
- Ecodesign-richtlijn 2009/125/EG
- RoHS-richtlijn 2011/65/EU.

13. Colofon

Copyright © 2018

Uitgave: 10.01.2018

Alle rechten voorbehouden.

Deze handleiding is auteursrechtelijk beschermd.

Vermenigvuldiging in mechanische, elektronische of enige andere vorm zonder schriftelijke toestemming van de fabrikant is verboden.

Het copyright berust bij de firma:

Medion AG
Am Zehnthof 77
45307 Essen
Duitsland

De handleiding is via het serviceportal www.medion.com/nl/service/start/ beschikbaar voor download.

U kunt ook de bovenstaande QR-code scannen en de handleiding via het serviceportal naar uw mobiele toestel downloaden.

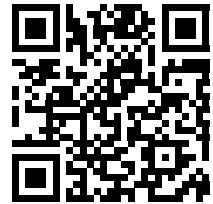

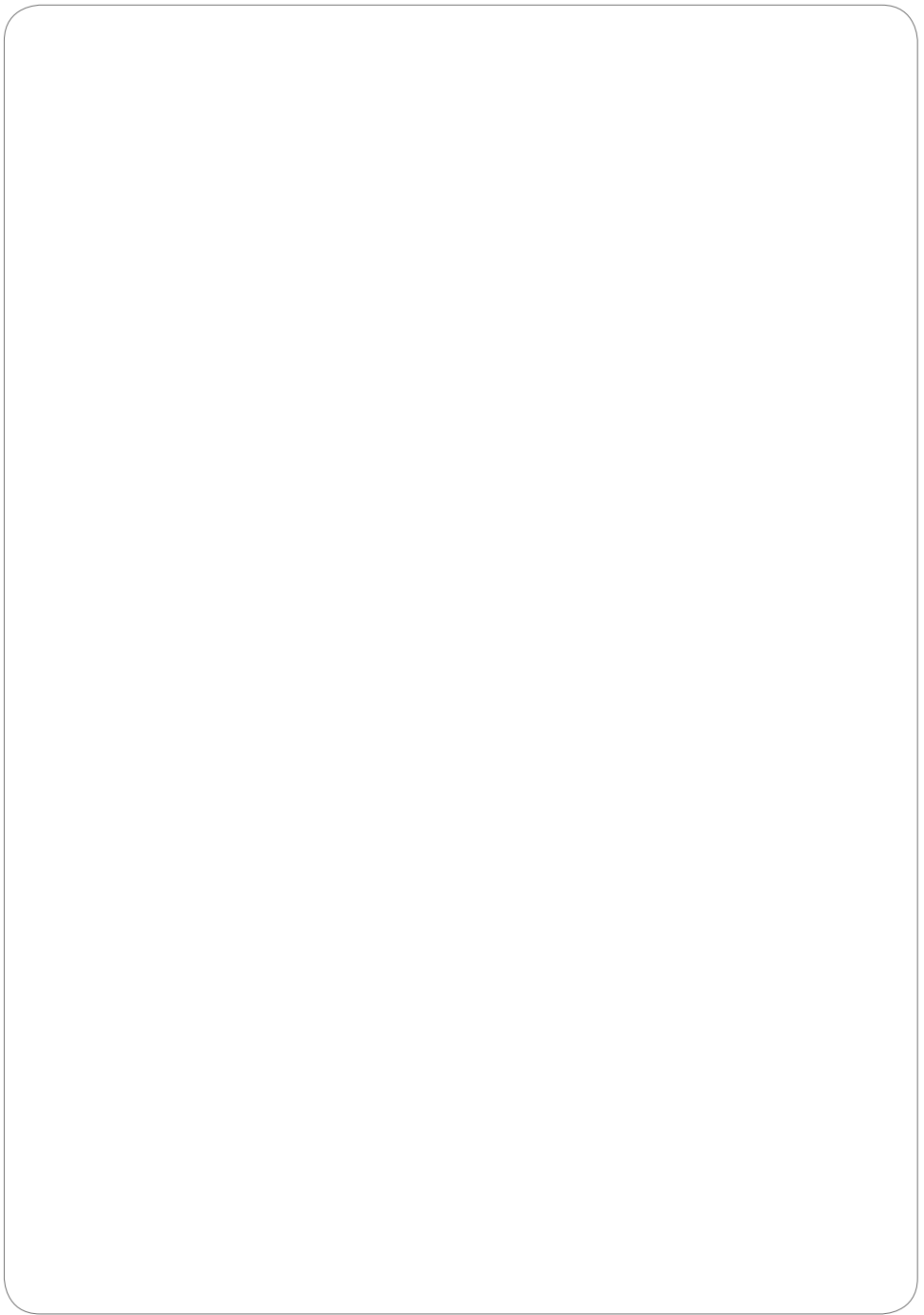



© Copyright

Nadruk of vermenigvuldiging (ook gedeeltelijk)
uitsluitend met toestemming van:

MEDION AG

Am Zehnthof 77

D-45307 Essen

Duitsland

W 33/18

Dit drukwerk, inclusief alle onderdelen, is
auteursrechtelijk beschermd.

Elke verwerking buiten de nauwe grenzen van
het auteursrecht zonder toestemming van
Medion AG is niet toegestaan en strafbaar.

Dit geldt met name voor reproductie, vertaling,
vastlegging op microfilm en opslag en
verwerking in elektronische systemen.

MEDION B.V.

John F. Kennedylaan 16a

5981 XC Panningen